

Es ist nicht erlaubt Bau-systeme, Bauzeichnungen und Photos von der Prima Seite, Elektro-Systeme oder Text usw. Im Ganzen oder Teile davon in jeglicher Art und Weise, ohne schriftliche Zustimmung von LUGARDE®/Wuestman B.V. zu verwenden. Modell- und Materialänderungen sowie Druckfehler sind vorbehalten. LUGARDE® und das Prima 3=1 System sind registrierte Handelsmarken. Das Prima 3=1 System ist entwickelt und patentiert von LUGARDE®/Wuestman B.V.

It is prohibited to copy drawings or photos or text from the Prima side, electrical systems, construction drawings, photos or text from the Prima side or Logo without written permission from LUGARDE®/Wuestman B.V. Model, material changes and print mistakes reserved. LUGARDE® and the Prima 3=1 system are registered trademarks. The Prima 3=1 system is developed and patented by LUGARDE®/Wuestman B.V.

Het is niet toegestaan om bouw-systemen, bouwtekeningen en foto's van zowel de Prima side als elektro-systeme te kopiëren of te verspreiden, in geheel of gedeeltes, over te nemen zonder schriftelijke toestemming van LUGARDE®/Wuestman B.V. Model- en materiaalwijzigingen en drukfouten onder voorbehoud. LUGARDE en het 3=1 systeem zijn geregistreerde handelsmerken. Het Prima 3=1 systeem is ontwikkeld en gepatenteerd door LUGARDE®/Wuestman B.V.

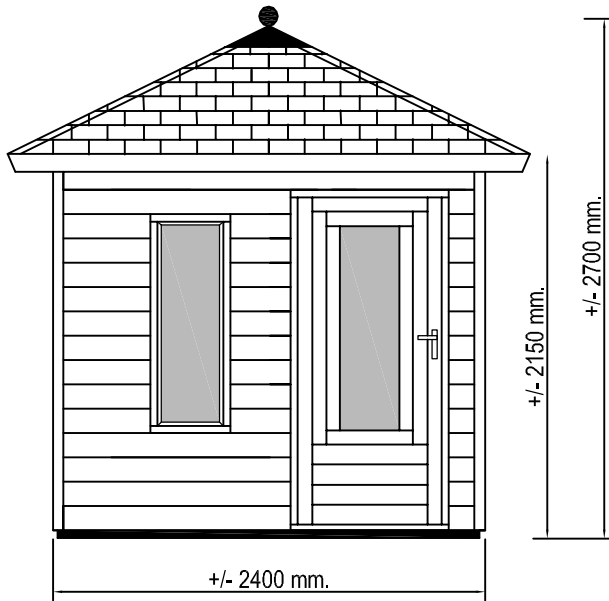

Voor aanzicht
Vorder Ansicht
Front view

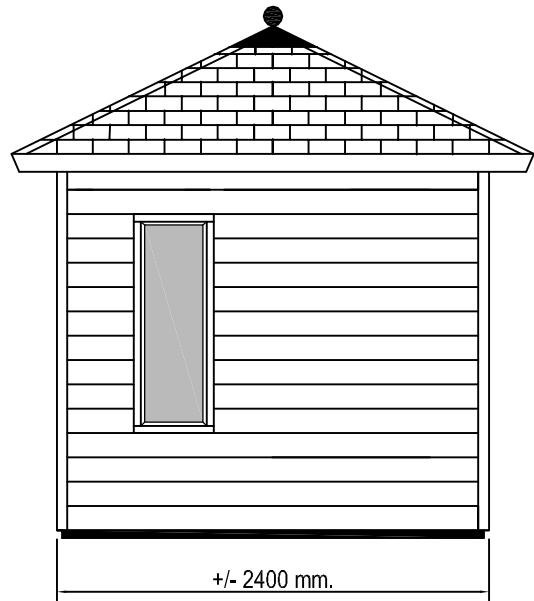

Zij aanzicht
Seiten Ansicht
Side view

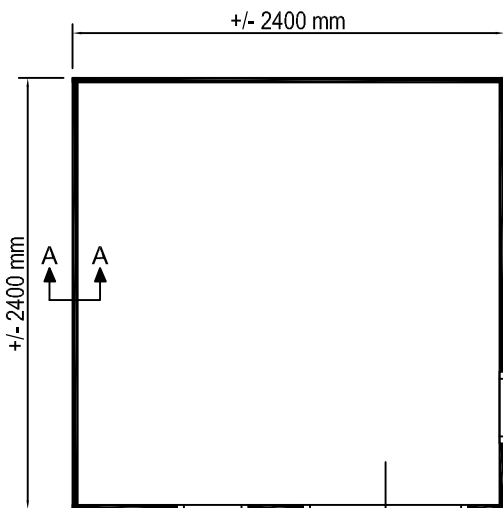

Gewicht
Weight: ± 550 kg

Oppervlak
Oberfläche
Area: ± 5,8 m²

Inhoud
Inhalt
Contents: ± 13,4 m³

LU GARDE

LUGARDE HOLLAND

Tel./Phone ++31 (0)573 40 18 00
www.lugarde.com

PRIMA

© 2008

240 x 240 cm.

Greenlife

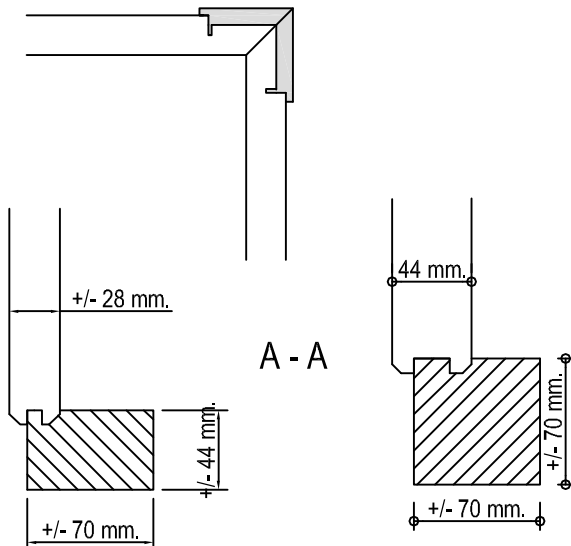

Es ist nicht erlaubt Bau-systeme, Bauzeichnungen und Pläne von der Prima Seite, Blockhäuser Seite oder Text usw. Im Ganzen oder Teile davon in jeglicher Art und Weise, ohne schriftliche Zustimmung von LUGARDE®/Wuestman B.V. zu verwenden, Modell- und Markenänderungen sowie Druckfehler sind vorbehalten. LUGARDE® und das Prima 3=1 System sind registrierte Handelsmarken. Das Prima 3=1 System ist entwickelt und patentiert von LUGARDE®/Wuestman B.V.

It is prohibited to copy, duplicate or to any way use construction systems, construction drawings, photos or text from the Prima side or Log Cabin side without written permission from LUGARDE®/Wuestman B.V. Model, material changes and print mistakes reserved. LUGARDE® and the Prima 3=1 system are registered trademarks. The Prima 3=1 system is developed and patented by LUGARDE®/Wuestman B.V.

Het is niet toegestaan om bouw-systemen, bouwtekeningen en plannen van zowel de Prima side als Blockhüuserside te kopiëren of gedeeltes daarvan te nemen zonder schriftelijke toestemming van LUGARDE®/Wuestman B.V. Model en materiaalwijzigingen en drukfouten onder voorbehoud. LUGARDE en het 3=1 systeem zijn geregistreerde handelsmerken. Het Prima 3=1 systeem is ontwikkeld en gepatenteerd door LUGARDE®/Wuestman B.V.

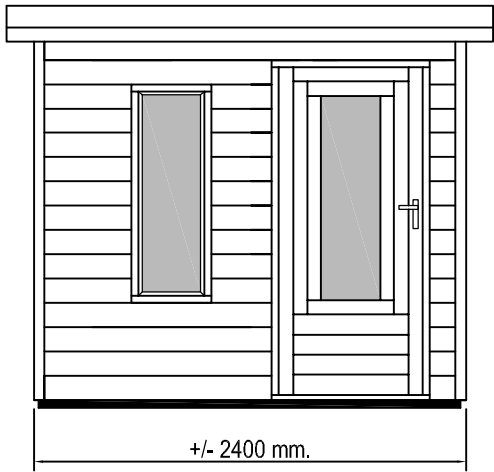

Voor aanzicht
Vorder Ansicht
Front view

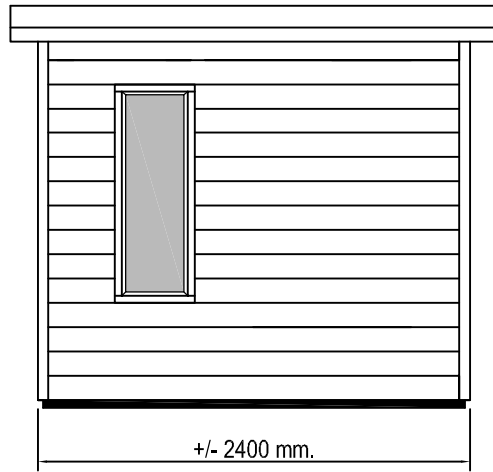

Zij aanzicht
Seiten Ansicht
Side view

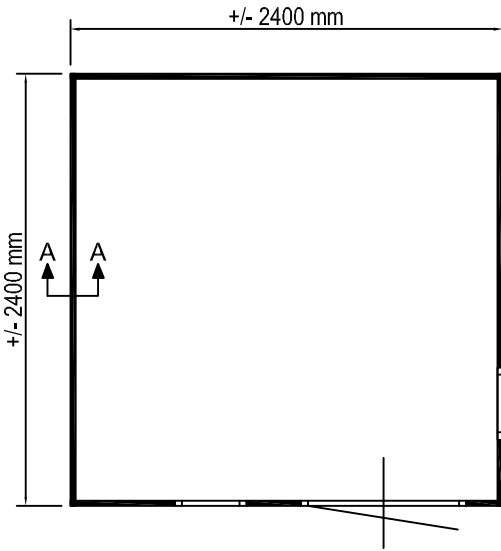

Gewicht
Weight: ± 550 kg

Oppervlak
Oberfläche
Area: ± 5,8 m²

Inhoud
Inhalt
Contents: ± 13,4 m³

LU GARDE

LUGARDE HOLLAND
Tel./Phone ++31 (0)573 40 18 00
www.lugarde.com

PRIMA © 2008

Platdak
240 x 240 cm.

Greenlife

